

KATALOG URBANE OPREME ROGLA

Naročnik: Občina Zreče, Pot med Krošnjami Pohorje d.o.o.,
Unitur d.o.o.



Izdelovalec: Savaprojekt d.d., Cesta krških žrtev 59, 8270 Krško
Glavni direktor: Peter Žigante, univ.dipl.biol.



Odgovorni projektant:

Damjana Pirc, univ.dipl.inž.kraj.arh., ZAPS 1562 PKA/PPN

Delovna skupina izdelovalca:

Damjana Pirc, univ. dipl. inž. kraj. arh.
Aleš Janžovnik, univ. dipl. inž. kraj. arh.
Dušan Blatnik, univ. dipl. inž. arh.
Lara Fajfar, mag. inž. kraj. arh.

Leto izdelave: 2021

PODATKI O PROJEKTU

ZASNOVA URBANE OPREME

Občina Zreče je z namenom izboljšati podobo Rogle, pristopila k projektu Katalog urbane opreme Rogla, ki bo imel za rezultat izbor opreme, ki se bo umeščala v prostor. Katalog urbane opreme za Roglo je bil izdelan v novembru 2021.

Osnovni gradnik opreme je leseni tram ali hlod. Iz osnovnega gradnika se oblikujejo različni elementi, kot so klopi, mize, koši za odpadke, usmerjevalne in informacijske table itd. Vsi elementi lahko stojijo posamezno in se na potrebe in zmožljivosti prostora povezujejo v različne sisteme.

Osnovno vodilo je bilo da so vsi elementi med seboj povezani v obliki, funkciji, materialih in si v oblikovalskem pristopu sorodni.

1. MERILA

1.1 OBLIKOVALSKA ZASNOVA URBANE OPREME

- kompatibilnost (v obliki, materialih, izvedbi...) različnih elementov, ki lahko skupaj delujejo kot celota
- primernost oblike elementa za postavitev v različnih predelih območja Rogle

1.2 KONSTRUKCIJA IN MATERIALI

- spodujanje uporabe slovenskega lesa
- enostavna konstrukcija
- kakovostni material, izvedba in detajli
- odpornost na vremenske vplive
- možnost pritrditve v tlak

Kriteriji za vrednotenje obstoječe urbane opreme in za predlog opreme v Katalogu so:

- umestitev v prostor in dostopnost;
- upoštevanje naravnih in ustvarjenih danosti prostora
- skladnost, likovnost;
- funkcionalna zasnova urbane opreme;
- izpolnjevanje funkcije in upoštevanje potreb uporabnikov;
- oblikovna/estetska vrednost;
- jasnost, skladnost, ustreznost in izvirnost oblikovne zasnove;
- ekonomičnost in vzdrževanje;
- primernost zasnove glede na vzdrževanje in trajnost.

KAZALO

| | | |
|-----------|---------------------------------------|-----------|
| 1. | ELEMENTI ZA POČITEK | 5 |
| 1.1. | KLOP 1 | 6 |
| 1.2. | KLOP 2 | 7 |
| 2. | ELEMENTI ZA RAZMEJEVANJE | 8 |
| 2.1. | OGRAJA | 9 |
| 2.2. | OGRAJA NA SMUČIŠČU | 10 |
| 3. | ELEMENTI ZA OSVETLITEV | 11 |
| 3.1. | ULIČNA SVETILKA | 12 |
| 4. | ELEMENTI ZA USMERJANJE | 13 |
| 4.1. | USMERJEVALNA TABLA 1 | 14 |
| 4.2. | USMERJEVALNA TABLA 2 | 15 |
| 4.3. | INFORMACIJSKA TABLA 1 | 16 |
| 4.4. | INFORMACIJSKA TABLA 2 | 17 |
| 5. | ELEMENTI ZA RAVNANJE Z ODPADKI | 18 |
| 5.1. | KOŠ | 19 |
| 5.2. | LOČEVALNI KOŠ | 20 |
| 5.3. | EKOLOŠKI OTOK | 21 |
| 6. | DRUGI ELEMENTI | 22 |
| 6.1. | KORITO | 23 |
| 6.2. | STOJALO ZA KOLESA | 24 |
| 6.3. | STOJNICA | 25 |

1. ELEMENTI ZA POČITEK

M 1:20

NARIS

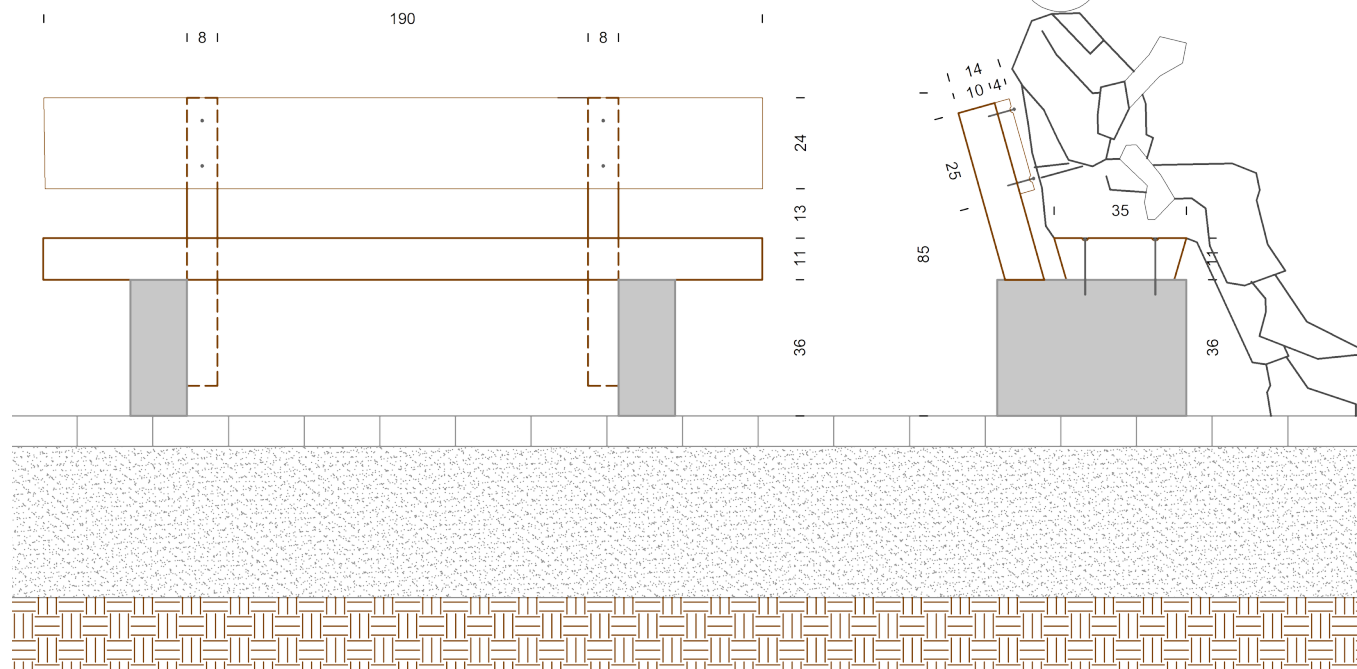

TLORIS

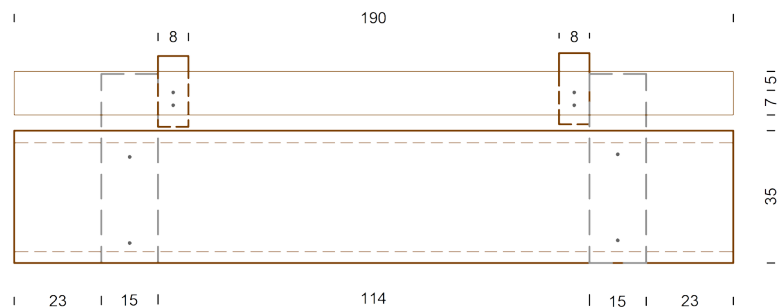

STRANSKI RIS

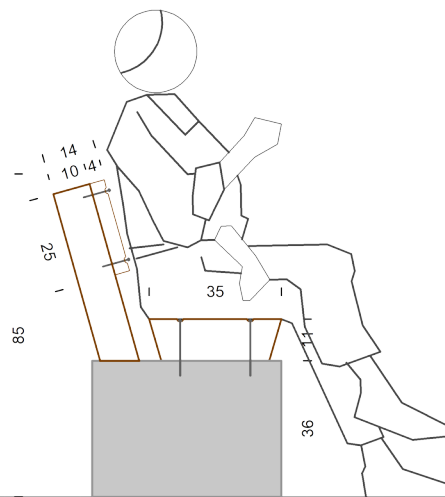

1.1 KLOP

OPIS:

Klop je sestavljena iz štirih elementov: dveh podstavkov, sedala in naslonjala. Podstavek predstavljata dva kamnita oziroma alternativno betonska bloka na katera se privijači sedalo iz masivnega lesa. Sedalo je iz enega samega hloda. V posamezni podstavek se vgradi leseni nosilec za naslonjalo klopi. Naslonjalo je iz dveh desk masivnega lesa, ki privijačijo na nosilce naslonjala.

DIMENZIJE:

Dolžina: 190 cm

Širina: 55 cm

Višina do sedala: 47 cm

Višina naslonjala: 84 cm

BARVA:

Betonski podstavki – avtohtoni kamen gnajs (alternativno: jedkani beton sivo-zelene barve)

Sedalo, nosilca naslonjala in naslonjalo – les duglazije

TEHNIČNE LASTNOSTI IN MONTAŽA:

Na kamnita bloka podstavkov se z vijaki privijači leseno sedalo (2x2 vijaka). Les se pred montažo ustrezno obdelja in zaščiti s premaznim sredstvom. Na mestih vijačenja se predhodno izvede poglobitev za vijak tako, da je vijak po vijačenju pod horizontalno ravnino sedalne površine. V utor kamnitega podstavka se vstavi leseni nosilec naslonjala, ki se za nosilec naslonjala dodatno podpre in ojača z lesnim podpornikom trikotne oblike. Podpornik se vijači v kamniti blok in v nosilec naslonjala. Na nosilca naslonjala se vijačijo lesene deske naslonjala. Deske se prehodno obdelajo in ustrezno zaščitijo s premaznim sredstvom. Deske se na nosilec naslonjala vijačijo z dvema vijakoma. Tudi v tem primeru se pred vijačenjem desk na nosilec naslonjala izvede poglobitev za vijake.

Klop se kot element postavlja na tlakovano, peščeno ali travnato površino brez predhodnega temeljenja, kar omogoča preprosto namestitvev in odstranitev/zamenjavo klopi.

M 1:20

NARIS

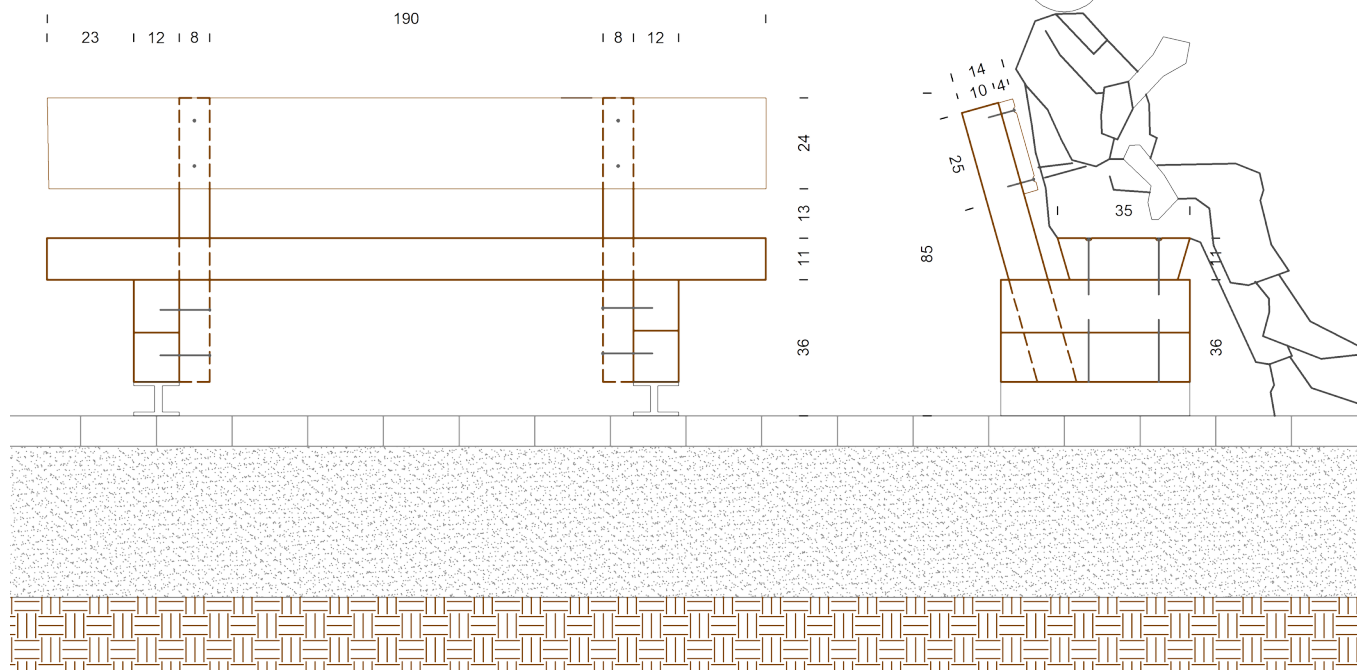

TLORIS

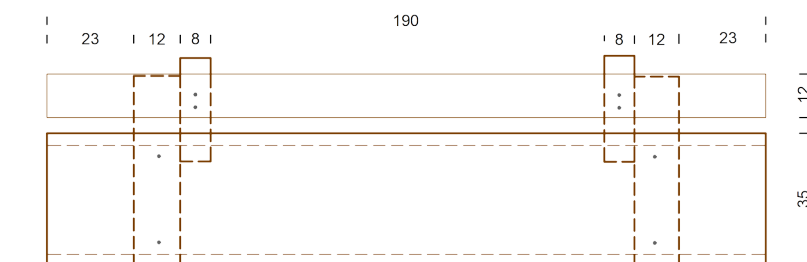

1.2 KLOP

OPIS:

Klop je sestavljena iz treh elementov: podstavka, sedala in naslonjala. Podstavek predstavljajo leseni hlodi, ki se polagajo en vrh drugega in tako ustvarjajo enoten masivni leseni blok. Hlodi se med seboj povežejo s spojnimi elementi. Na spodnjem delu masivnega lesenega bloka se vzdolž celotne dolžine privijači kovinski I profil, ki zagotavlja, da pri postavitvi klopi na podlago ne pride do vleka vlage na leseni del klopi. Na zgornjem delu masivnega bloka privijači sedalo iz masivnega lesa. Sedalo je iz enega samega hloda. V utor podstavka se vgradi leseni nosilec za naslonjala klopi. Naslonjalo je iz dveh desk masivnega lesa, ki privijačijo na nosilce naslonjala.

DIMENZIJE:

Dolžina: 190 cm; Širina: 55 cm; Višina do sedala: 47 cm; Višina naslonjala: 84 cm

BARVA:

Podstavek – litoželezni I profil (RAL 6009)

Podstavek, sedalo, nosilca naslonjala in naslonjalo – les duglazije

TEHNIČNE LASTNOSTI IN MONTAŽA:

Posamezni hlodi postavka klopi, ki so enakih dimenzij, oblike in debeline se naložijo eden vrh drugega. Zaradi zagotavljanja konstrukcijske trdnosti se hlodi med seboj povežejo bodisi z kovinskimi vijaki, bodisi z lesenimi mozniki. V primeru poveze hlodov z vijaki se vijaki z hlode vijačijo iz spodnje strani tako da ti niso vidni. Na celotni dolžini podstavka klopi se privijači 8 dolgih vijakov. Na spodnji strani podstavka se privijačita dva kovinska podstavka iz litoželeznega I profila. Podstavek poteka po celoti dolžini podstavka. Hlodi se pred povezovanjem predhodno obdelajo in zaščitijo s premaznim sredstvom. Na masivni leseni podstavek se z vijaki privijači leseno sedalo (2x2 vijaka). Les sedala se pred montažo ustrezno obdelja in zaščitijo s premaznim sredstvom. Na mestih vijačenja se predhodno izvede poglobitev za vijak tako, da je vijak po vijačenju pod horizontalno ravnino sedalne površine. V utor zgornjega hloda masivnega lesenega podstavka se vstavi leseni nosilec naslonjala, ki se za nosilec naslonjala dodatno podpre in ojača z lesnim podpornikom trikotne oblike. Podpornik se vijači v kamniti blok in v nosilec naslonjala. Na nosilca naslonjala se vijačijo lesene deske naslonjala. Deske se predhodno obdelajo in ustrezno zaščitijo s premaznim sredstvom. Deske se na nosilec naslonjala vijačijo z dvema vijakoma. Klop se kot element postavlja na tlakovano, peščeno ali travnato površino brez predhodnega temeljenja.

2. ELEMENTI ZA RAZMEJEVANJE

NARIS

STRANSKI RIS

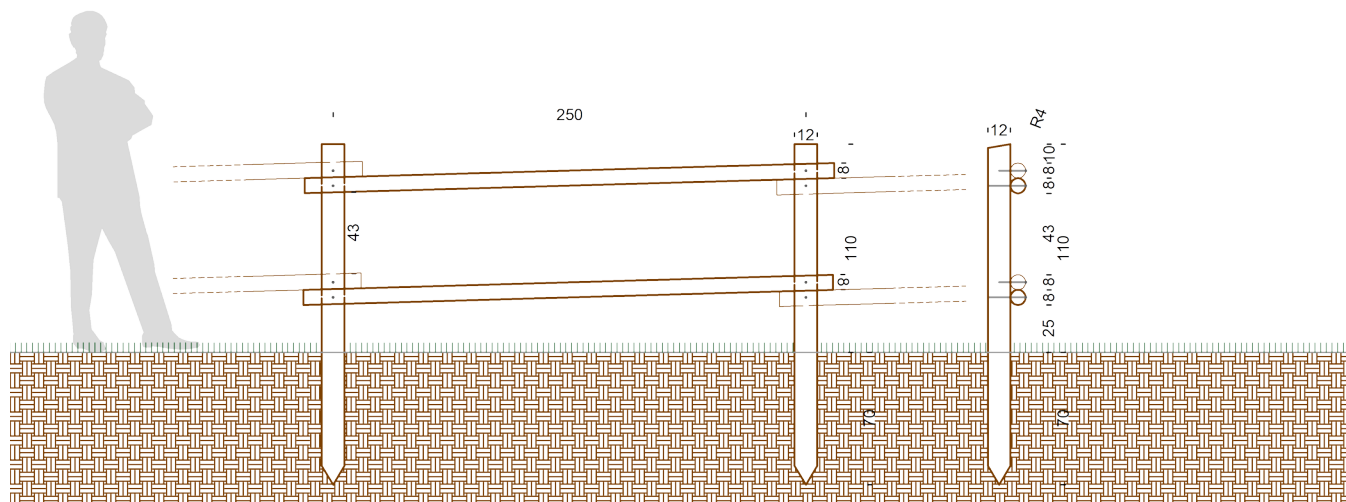

TLORIS



2.1 OGRAJA

OPIS:

Ograja je sestavljena iz vertikalnih in horizontalnih elementov. Vertikalne elemente predstavljajo leseni stebri, horizontalne elemente pa prečniki. Stebri in prečniki so iz okroglic.

DIMENZIJE:

Dimenzije stebrov: Ø12 cm, višina 180 cm

Dimenzije prečnikov/okroglic: Ø8 cm, dolžina 280 cm

BARVA:

Stebri – les robinje

Okroglice – les smreke

TEHNIČNE LASTNOSTI IN MONTAŽA:

Ustrezno površinsko obdelani in s premazi zaščiteni stebri ograje se zabijajo v tla v medsebojni osni razdalji 250 cm. Stebri se na zgodnjem delu poševno prisekajo tako, da se omogoči odtekanje vode iz površine stebra. Stebri se v tla zabijajo do globine 70 cm. Del stebra, ki je zabit v tla se premaže z bitumnom, da se tako upočasni proces gnitja lesa. Na stebre se horizontalno privijačijo prečniki iz smrekovih okroglic. Pred vijačenjem prečnikov na steber ograje se na prečnikih izvede poglobitev za vijak. Prečniki se na stebre vijačijo po sistemu lata zgoraj, lata spodaj tako, da se s prečniki ustvari rahel padec v horizontalni smeri. S tem se zagotovi odtekanje padavinske vode iz prečnika. Spodnji prečniki se pritrujejo na osni višini 28 oziroma 36 cm od tak, zgodnji prečniki pa na osni višini 87 oziroma 95 cm od tal.

M 1:30

NARIS

STRANSKI RIS

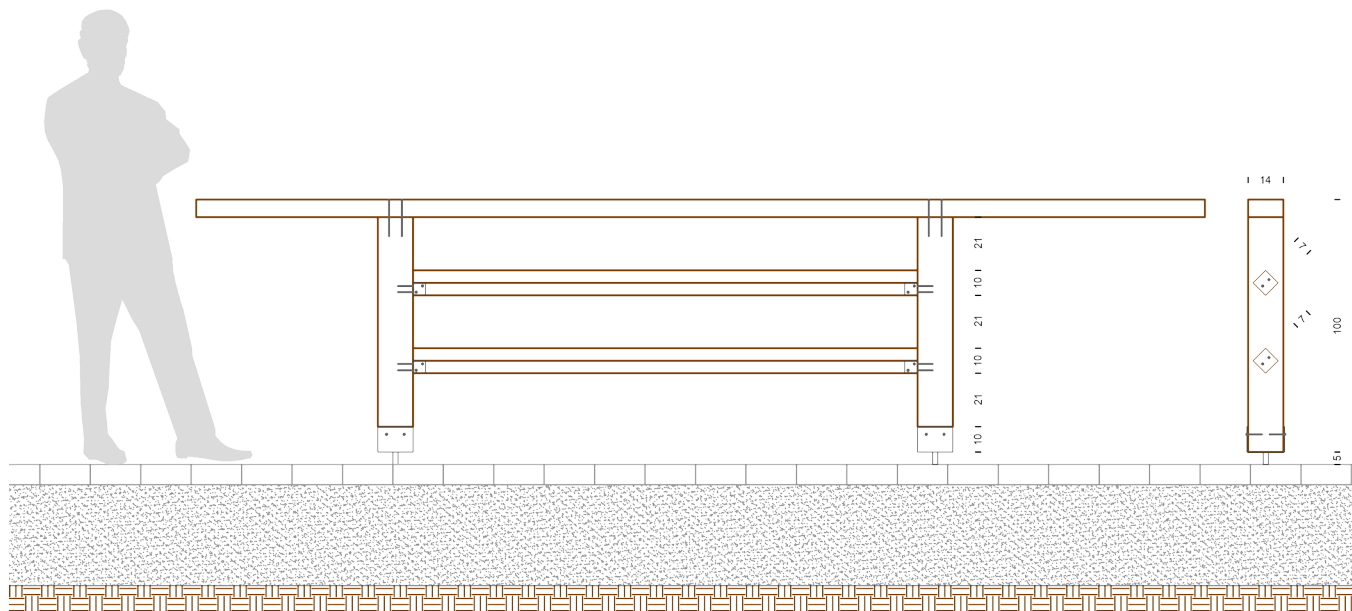

TLORIS



2.2 OGRAJA

OPIS:

Ograja je sestavljena iz vertikalnih in horizontalnih elementov. Vertikalne elemente predstavljajo leseni stebli, horizontalne elemente pa prečniki.

DIMENZIJE:

Dimenzije stebrov: višina in širina 14 cm, višina 100 cm
Dimenzije prečnikov/okroglic: višina in širina 7 cm, dolžina 200cm

BARVA:

Stebri – les smreke
Prečniki – les smreke

TEHNIČNE LASTNOSTI IN MONTAŽA:

Ustrezno površinsko obdelani in s premazi zaščiteni stebri ograje se privijačijo v tla v medsebojni osni razdalji 200 cm. Del stebra, ki je zabito v tla se premaže z bitumnom, da se tako upočasni proces gnitja lesa. Na stebre se horizontalno privijačijo smrekovi prečniki. Pred vijačenjem prečnikov na steber ograje se na prečnikih izvede poglobitev za vijak. Spodnji prečniki se pritrujejo na osni višini 31 oziroma 36 cm od tal, zgornji prečniki pa na osni višini 72 oziroma 77 cm od tal. Med steber in temeljnimi tlemi se nasipa tudi tamponski pesek. V spodnji del stebra se privijači litoželezni nosilec z U profilom. U profil mora biti vsaj 5 cm nad tlemi, da se tako prepreči vlek vlage na lesene dele ograje.

3. ELEMENTI ZA OSVETLITEV

M 1:40
NARIS

STRANSKI RIS

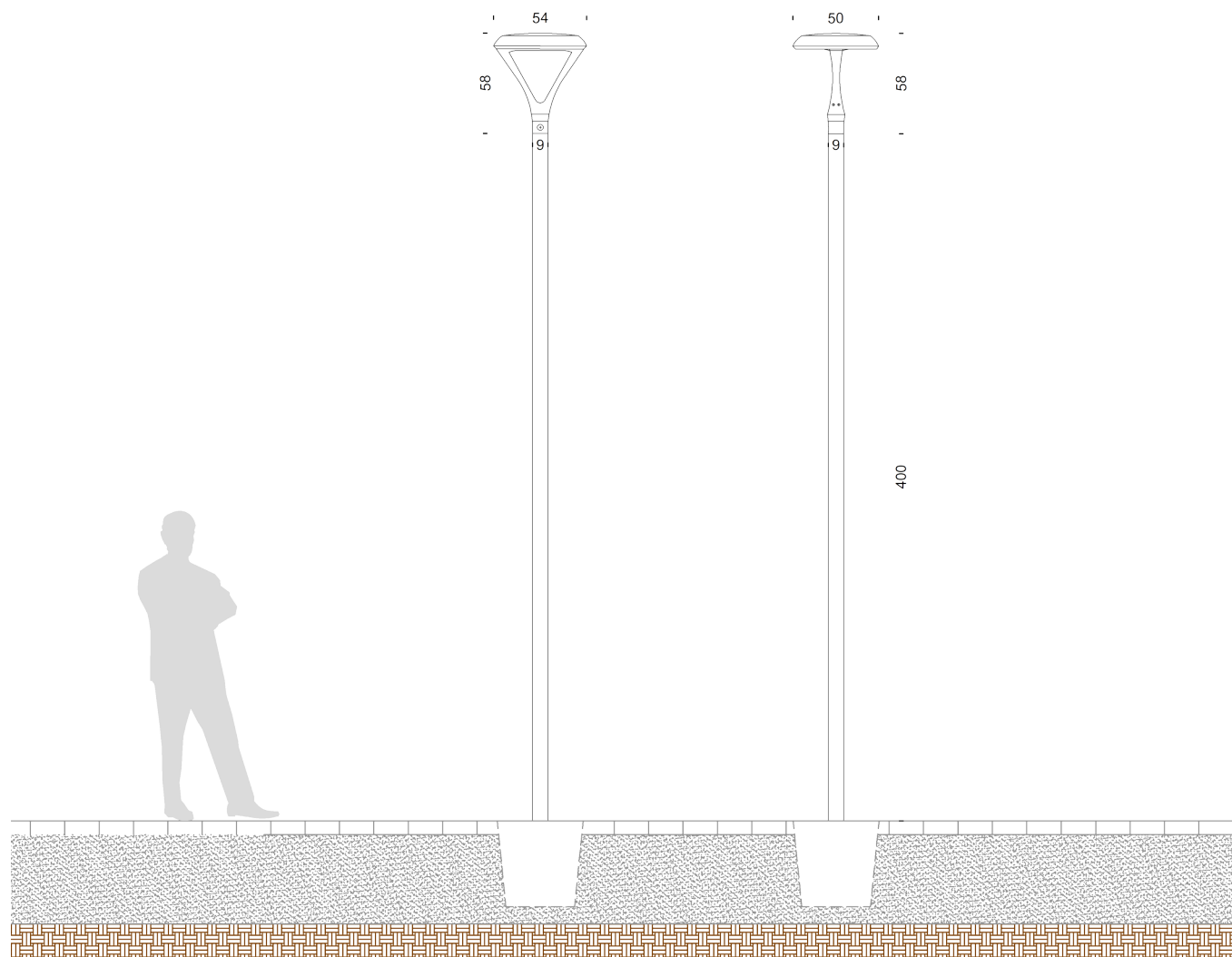

TLORIS

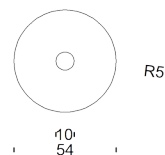

3.1 ULIČNA SVETILKA

OPIS:

Ulična svetilka Navona proizvajalca GE Lighting. Navona je LED rešitev za zamenjavo tradicionalnih svetil. Luč zagotavlja več lumnov paketov s simetrično in asimetrično porazdelitvijo ter razpon moči od 16 W do 72 W za izpolnjevanjem širokega spektra svetlobnih scenarijev.

DIMENZIJE:

dimenzija luči: Ø27 cm, višina = 58 cm
dimenzija stebra: Ø10 cm, višina = 400 cm

BARVA:

RAL9007

TEHNIČNE LASTNOSTI IN MONTAŽA:

Luč je pritrjena na 4 metre visokem kovinskem stebri. Ohišje luči je sestavljeno v treh delih (zgornje ohišje, spodnje ohišje in roka s spojko), vsi so izdelani iz tlačno litega aluminija s poliestrsko prašno barvo. Optični pokrov luči je ravno kaljeno steklo. Razpoložljive so široke, ozke in naprej fotometrične porazdelitve s simetričnimi in asimetričnimi reflektorji.

4. ELEMENTI ZA USMERJANJE

M 1:20

NARIS

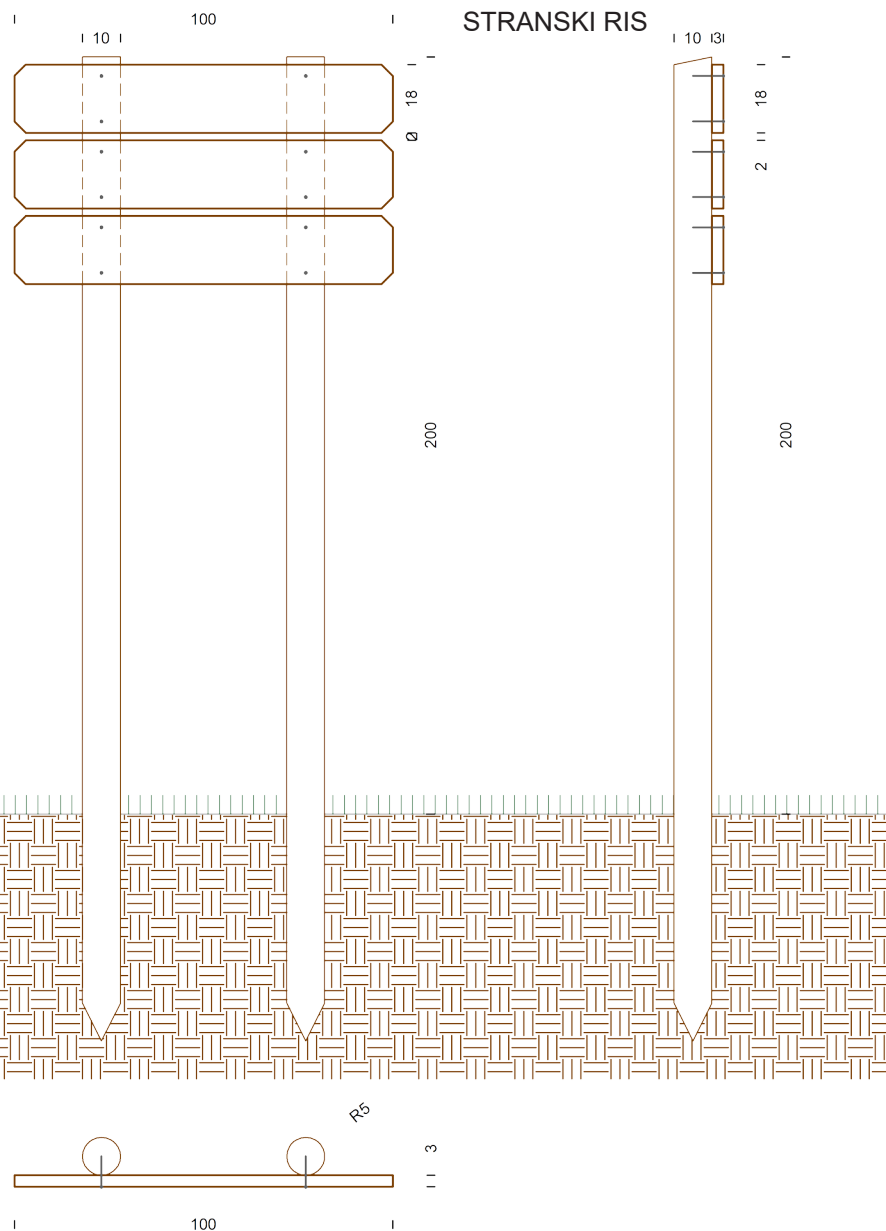
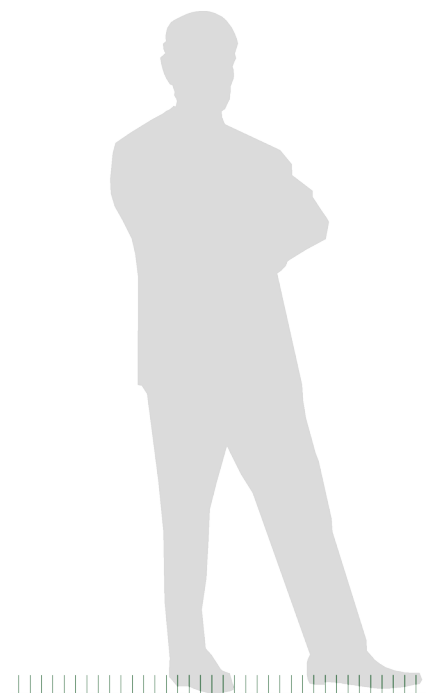

TLORIS

4.1 USMERJEVALNA TABLA samostoječa

OPIS:

Usmerjevalna tabla je sestavljena iz lesenih nosilnih stebrov in lesenih desk/tabel na katerih so napisi za informiranje in usmerjanje.

DIMENZIJE:

Dimenzije stebrov: Ø10 cm, višina 250 cm

Dimenzije usmerjevalnih tabel: 100 x 18 cm s prirezanimi vogali, debeline 3 cm.

BARVA:

Stebri – les robinije

Usmerjevalne table – les smreke

Napisi – pisava ARIEL (RAL 3020), minimalna velikost pisave 70 pik

TEHNIČNE LASTNOSTI IN MONTAŽA:

Ustrezno površinsko obdelani in s premazi zaščiteni stebri ograje se zabijajo v tla v medsebojni osni razdalji 55 cm. Stebri se na zgodnjem delu poševno prisekajo tako, da se omogoči odtekanje vode iz površine stebra. Stebri se v tla zabijajo do globine 70 cm. Del stebra, ki je zabit v tla se premaže z bitumnom, da se tako upočasni proces gnitja lesa. Na stebre se horizontalni privijačijo umirjevalne table z napisi. Na stebre se lahko glede na potrebe privijači ena ali več tabel. V primeru vijačenja več tabel se te na steber vijačijo v medsebojnem odmiku 2 cm.

M 1:20

NARIS

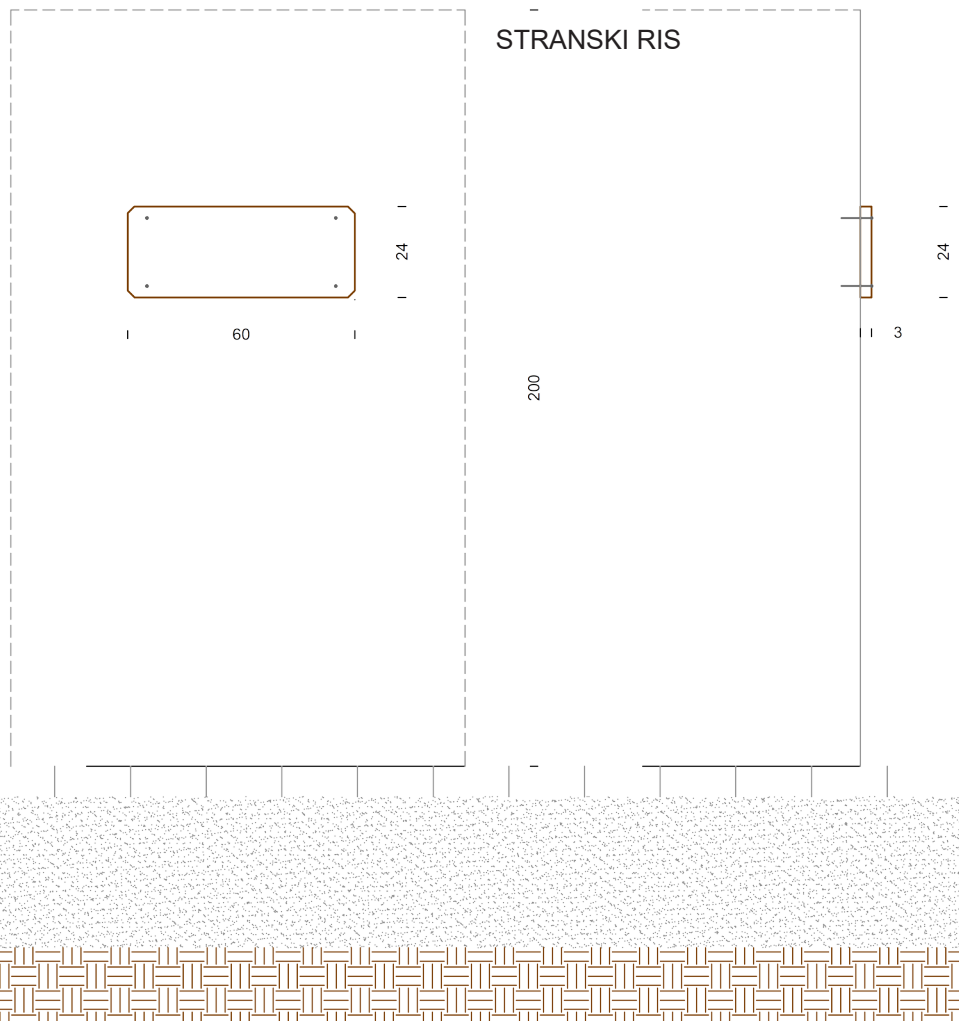

TLORIS

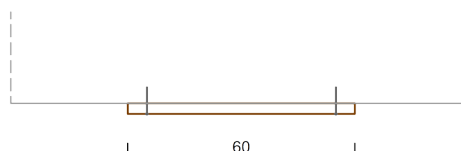

4.2 USMERJEVALNA TABLA stenska

OPIS:

Stenska usmerjevalna tabla predstavlja lesena deska, ki se z vijaki pritrdi na zid oziroma steno.

DIMENZIJE:

Dimenzije usmerjevalnih tabel: 60 x 24 cm s prirezanimi vogali, debelina 3 cm.

BARVA:

Usmerjevalne table – les smreke

Napisi – pisava ARIEL (RAL 3020), minimalna velikost pisave 70 pik

Podložka – kovinska matica debeline 10 mm (RAL 6009)

TEHNIČNE LASTNOSTI IN MONTAŽA:

Desko z napisi se štiri točkovno pritrdi na steno ali zid z vijakom. Med steno in desko se položi kovinska matica.

M 1:20

NARIS

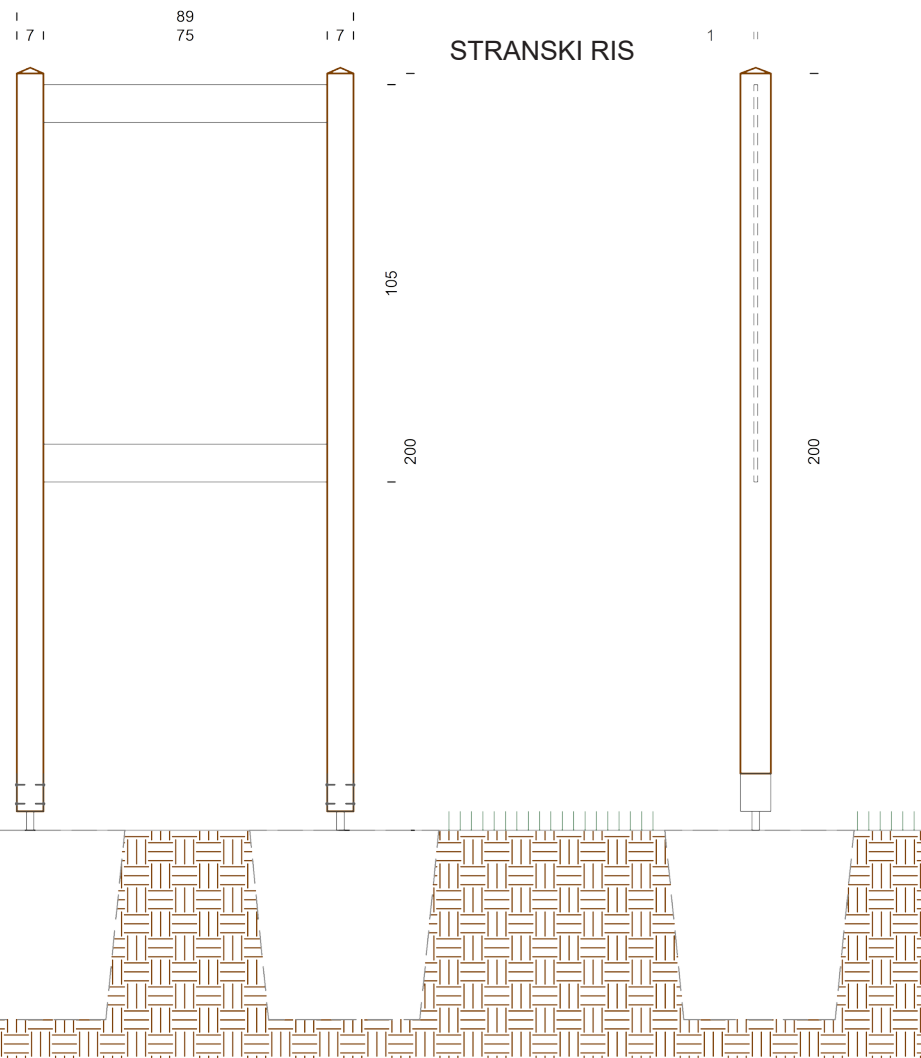

STRANSKI RIS

TLORIS

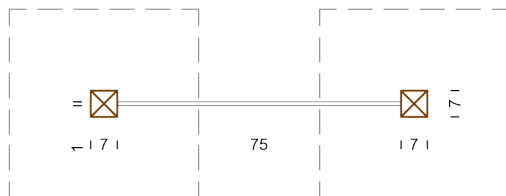

4.3 INFORMACIJSKA TABLA manjša

OPIS:

Informacijska tabla je sestavljena iz lesenih nosilnih stebrov in panoja na katerem so zapisane posamezne informacije o lokaciji, naravni vrednosti, objektu kulturne dediščine ...

DIMENZIJE:

Dimenzije stebrov: 7x7 cm, višina 250 cm
Dimenzije informacijskega panoja: 100 x 80 cm (pokončna postavitev)

BARVA:

Stebri – les smreke
Pano informacijske table – PVC plošča s potiskom, celotna grafična podoba informacijske table se na celotnem območju Rogle poenoti.
Temeljenje – litoželezni U profil (RAL 6009)

TEHNIČNE LASTNOSTI IN MONTAŽA:

Ustrezno površinsko obdelani in s premazi zaščiteni stebri ograje se zabijajo v tla v medsebojni osni razdalji 82 cm. Na zgodnjem delu se nosilni stebri oblikujejo v obliki piramide tako, da se omogoči odtekanje vode iz površine stebra. Nosilni stebri se v urbanem okolju pričvrstijo na točkovni temelj, v naravnem okolju pa se ti vstavljajo v izvrtane luknje globoke 70 cm. V primeru, da se nosilni stebel postavlja v luknje se del stebra, ki se nahaja v tleh premaže z bitumnom, da se tako upočasni proces gnitja lesa. Med stebel in temeljnimi tlemi pa se v tem primeru nasipa tudi tamponski pesek. V primeru temeljenja stebrov, se pred postavitvijo stebrov v ustrezni osni razdalji izvedeta dva točkovna temelja dimenzij 40x40 cm in globine 80 cm. Za izvedbo temelja se uporabi beton C25/30. V središče temelja se vgradi litoželezni nosilec z U profilom v katerega se nato privijači nosilni stebel. U profil mora biti vsaj 10 cm nad tlemi, da se tako prepreči vlek vlage na lesene dele informacijske table. V utore nosilnih stebrov nato iz zgodnje strani vloži PVC pano s potiskom.

M 1:20

NARIS

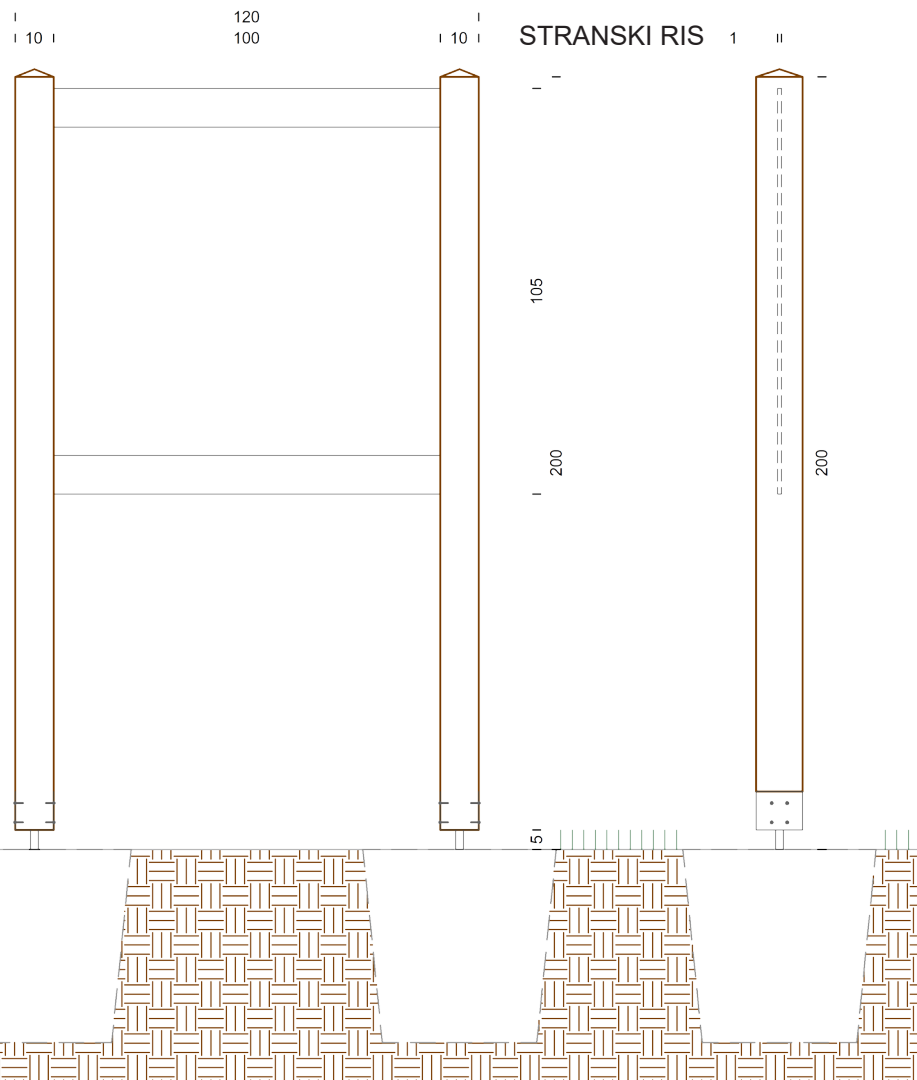

TLORIS

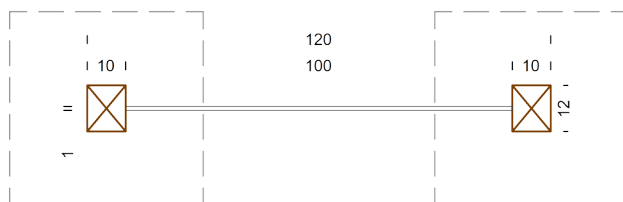

4.4 INFORMACIJSKA TABLA večja

OPIS:

Informacijska tabla je stavljena iz lesenih nosilnih stebrov in panoja na katerem so zapisane posamezne informacije o lokaciji, naravni vrednosti, objektu kulturne dediščine ...

DIMENZIJE:

Dimenzije stebrov: 7x7 cm, višina 250 cm

Dimenzije informacijskega panoja: 100 x 90 cm (pokončna postavitev).

BARVA:

Stebri – les smreke

Pano informacijske table – PVC plošča s potiskom, celotna grafična podoba informacijske table se na celotnem območju Rogle poenoti.

Temeljenje – litoželezni U profil (RAL 6009)

TEHNIČNE LASTNOSTI IN MONTAŽA:

Ustrezno površinsko obdelani in s premazi zaščiteni stebri ograje se zabijajo v tla v medsebojni osni razdalji 92 cm. Na zgodnjem delu se nosilni stebri oblikujejo v obliki piramide tako, da se omogoči odtekanje vode iz površine stebra. Nosilni stebri se v urbanem okolju pričvrstijo na točkovni temelj, v naravnem okolju pa se ti vstavljajo v izvrtane luknje globoke 70 cm. V primeru, da se nosilni stebel postavlja v luknje se del stebra, ki se nahaja v tleh premaže z bitumnom, da se tako upočasni proces gnitja lesa. Med stebel in temeljnimi tlemi pa se v tem primeru nasipa tudi tamponski pesek. V primeru temeljenja stebrov, se pred postavitvijo stebrov v ustrezni osni razdalji izvedeta dva točkovna temelja dimenzij 40x40 cm in globine 80 cm. Za izvedbo temelja se uporabi beton C25/30. V središče temelja se vgradi litoželezni nosilec z U profilom v katerega se nato privijači nosilni stebel. U profil mora biti vsaj 10 cm nad tlemi, da se tako prepreči vlek vlage na lesene dele informacijske table. V utore nosilnih stebrov nato iz zgodnje strani vloži PVC pano s potiskom.

5. ELEMENTI ZA RAVNANJE Z ODPADKI

M 1:20

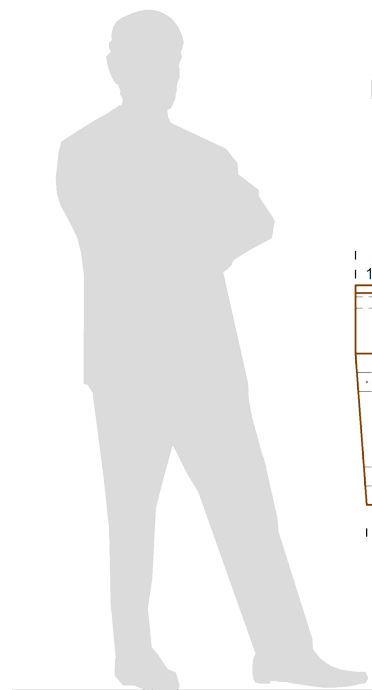

NARIS

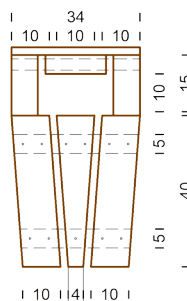

STRANSKI RIS

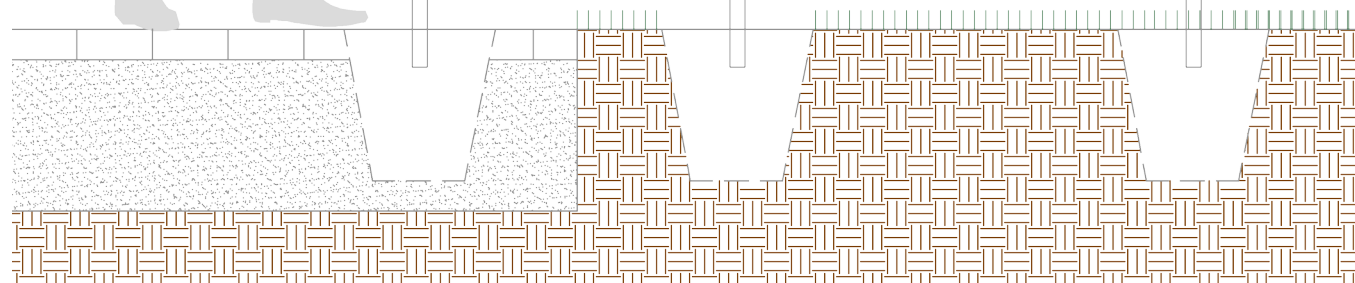
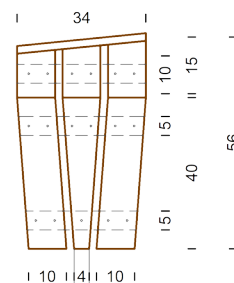
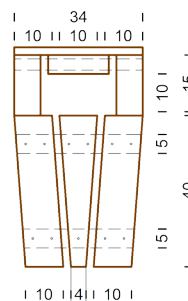

TLORIS

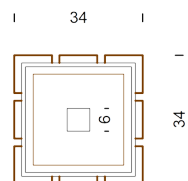

5.1 KOŠ ZA SMETI enojni za mešane odpadke

OPIS:

Koš za smeti je sestavljen iz kovinskega ogrodja in lesene obloge.

DIMENZIJE:

Dimenzije koša: 34x34 cm, globina koša 40 cm

Višina odprtine za odlaganje odpadkov: 89 cm

Višina koša za smeti: 105 cm

Dimenzije temelja: točkovni temelj 40x40 cm, globina 40 cm

BARVA:

Kovinsko ogrodje – litoželezna konstrukcija (RAL 6009)

Lesena obloga – smrekove deščice

TEHNIČNE LASTNOSTI IN MONTAŽA:

V točkovni temelj dimenzij 40x40 cm in globine 40 cm (beton C25/30) se vgradi prefabricirani koš za smeti kot na primer koš Mizarstva Jurles.

M 1:20

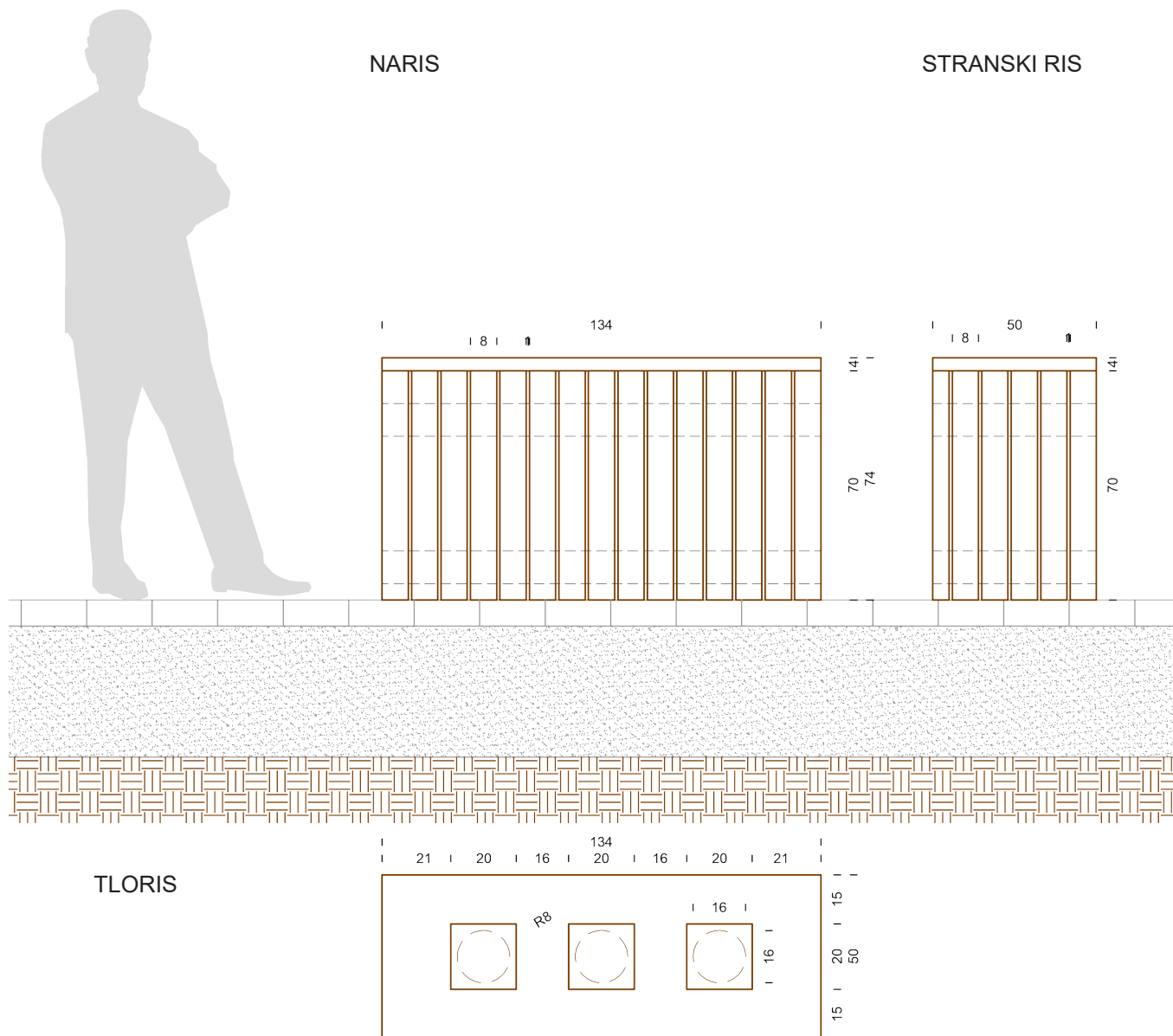

5.2 KOŠ ZA SMETI za ločeno zbiranje odpadkov

OPIS:

Koš za smeti je sestavljen iz kovinskega ogrodja in lesene obloge.

DIMENZIJE:

Dimenzije koša: 134x50 cm s tremi odprtini za ločeno zbiranje odpadkov (plastika, papir, ostalo)

Odprtine lukenj košev za smeti: 20x20 cm

Medsebojni odmik lukenj košev za smeti: 16 cm

Višina koša za smeti: 74 cm

BARVA:

naravna barva lesa

TEHNIČNE LASTNOSTI IN MONTAŽA:

Prefabricirani koš za smeti kot na primer koš Mizarstva Jurles se postavi na utrjeno tlakovano površino.

Kovinsko ogrodje – litoželezna konstrukcija (RAL 6009)

Lesena obloga – smrekove deščice

V točkovni temelj dimenzij 40x40 cm in globine 80 cm (beton C25/30) se vgradi prefabricirani koš za smeti kot na primer koš Mizarstva Jurles.

M 1:70

NARIS

STRANSKI RIS

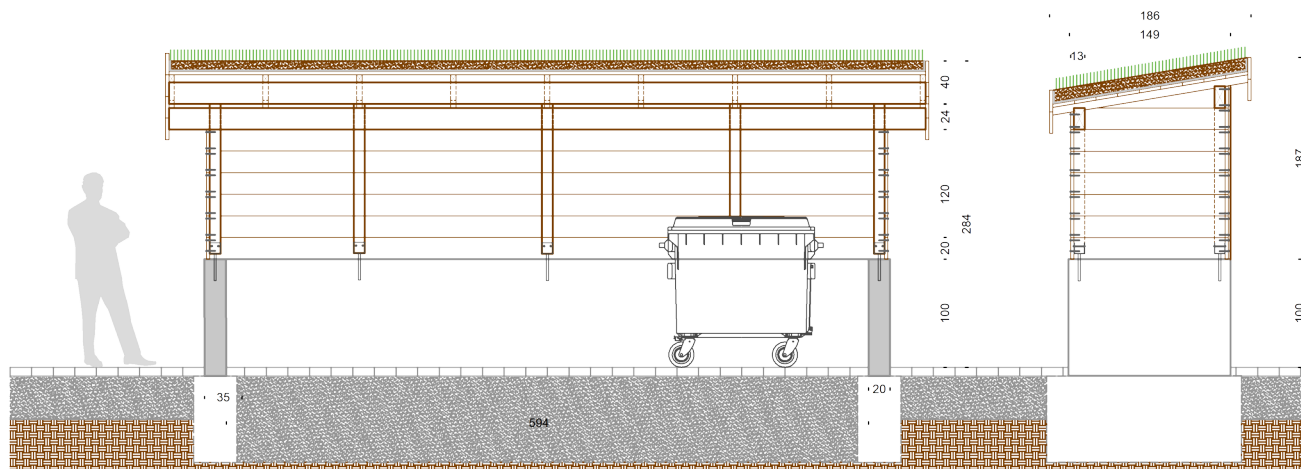

TLORIS

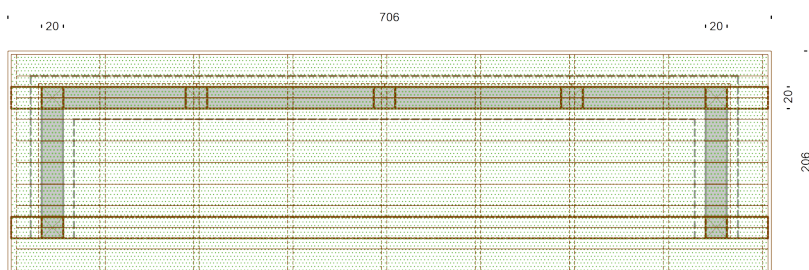

5.3 EKOLOŠKI OTOK

OPIS: Nadstrešnica je sestavljena iz štirih elementov: parapetni zidu, strešne in oporne konstrukcije, lesene obloge in zelene strehe. Parapet je armirano-betonski zidec postavljen na linijskem temelju. Na parapetni zid je privijačena lesena nosilna konstrukcija, ki nosi zeleno streho. Stene nadstrešnice za ekološki otok so obite z lesenim opažem.

DIMENZIJE: Dimenzije nadstrešnice: 700x150 cm; Višina nadstrešnice: 265 cm; Svetla višina: 200 cm; Točkovni temelj: dolžina 10,2 m, širina 40 cm, globina 80 cm

BARVA: Parapetni zid – jedkani armirani beton sivo-zelene barve (alternativno: kamnita obloga iz gnajsa)

Oporna in strešna konstrukcija – barva smreke

Streha – zasaditev sukulentskih rastlin

TEHNIČNE LASTNOSTI IN MONTAŽA:

Pred izvedbo nadstrešnice za ekološki otok se na lokaciji izkoplje gradbena jama velikosti 750x200 cm in globine 100 cm. Na dno gradbene jame se v debelini 20 cm nasipa tamponski pesek, ki se komprimira po plasteh. Na mestu predvidenega parapetnega zidu se izvedbe linijski temelj dolžine 10,2 m, širine 40 cm in globine 80 cm. Prostor med temeljnimi tlemi in novim temeljem se zasipa z tamponskim peskom, ki se prav tako komprimira po plasteh. Z nasipanjem peska se pripravi utrjena podlaga za postavitev zabojnikov ekološkega otoka. Na linijski temelj se postavi parapetni zid debeline 20 cm in višine 100 cm iz armiranega betona sivo-zelene barve (beton C35/40). Končni sloj betona se jedka tako, da se dobi gladek zaključek. Na parapetni zid se postavi leseno nosilno in strešno konstrukcijo, ki tvori ogrodje nadstrešnice. Ogradje nadstrešnice se z zunanje strani obje z lesenim opažem iz macesnovega lesa, ki je prehodno ustrezno površinsko obdelan in zaščiten s premaznim sredstvom. Opaž iz macesnovega lesa so deske dolžine 150 cm, širine 15 cm in debeline 2 cm. Opaž se vijachi na nosilno konstrukcijo iz smrekovega lesa. Streha se izvedbe v naklonu 15°. Na tramova 10x20 cm, ki poteka med stebri nosilne konstrukcije so privijačene lege dimenzij 5x7 cm in dolžine 200 cm. Lege so podeskane z lesenim opažem. Na obodu strehe je oblikovan 20 cm debel rob, ki omogoča, da se na strehi zasadijo rastline. Strešna konstrukcija se pred polnitvijo z substratom in zasaditvijo z rastlinami zavaruje s folijo in protikoreninsko kopreno. Na streho zaščiten s folijo se nato nasipa mešanica vulkanskega peska in substrata. Substrat se nasipa 2 cm pod rob strešne obrobe. V substrat se nato zasadijo sukulentske rastline. Sadi se 5 rastlin na m2 površine.

6. DRUGI ELEMENTI

M 1:20

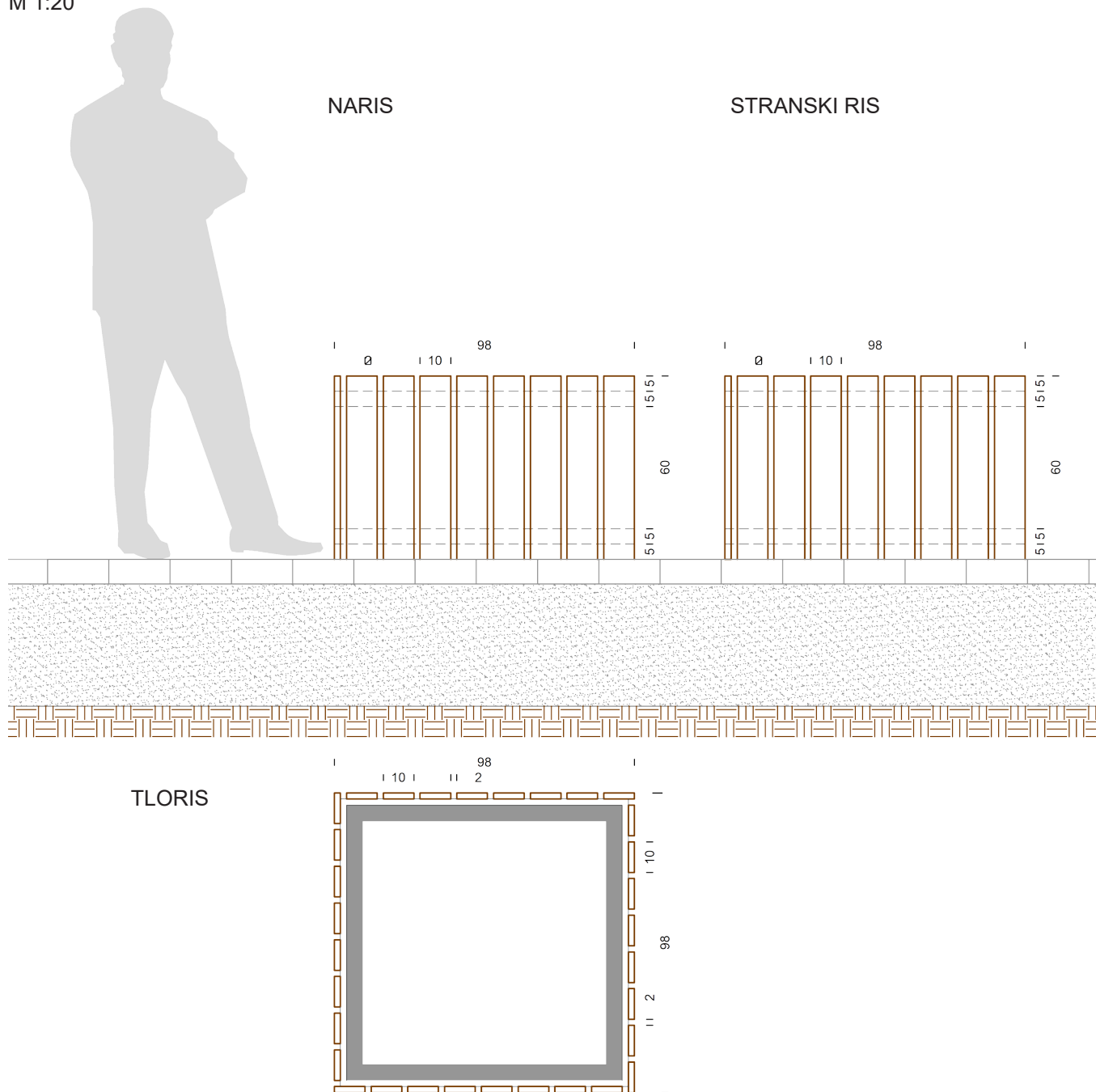

6.1 KORITO

OPIS:

Korito za rastline je sestavljeno iz betonskega ogrodja korita in lesene obloge.

DIMENZIJE:

Dimenzije korita: 98x98 cm, višina korita 60 cm

Velikost deščic lesene bloge: 60x10 cm, debelina deščice 2 cm

BARVE:

Ogrodje korita – beton

Podložka – kovinski trak (RAL 6009)

Lesena obloga – smrekove deščice

TEHNIČNE LASTNOSTI IN MONTAŽA:

Ogrodje korita se izvedbe iz armiranega-betona (jeklo in beton C35/40). Korito ima obliko kvadra z dimenzijami 98x98 cm, višino 60 cm in stranicami debeline 5 cm. Betonsko ogrodje korita se oblikuje brez dna in z odrtino na zgodnjem delu. Na zunanjem obodu betonske konstrukcije se 5 cm pod zgornjim robom ter 5 cm pod spodnjim robom namesti 5 cm širok in 5 mm debel kovinski trak, ki predstavlja dilatacijo med betonom in leseno oblogo (preprečevanje vleka vlage na lesene dele). Na kovinski trak se nato vijačijo deščice lesene obloge. Vijačijo se predhodno površinsko obdelane in s premazom ustrezno zaščitene smrekove deščice dolžine 55 cm, širine 10 cm in debeline 2 cm. Deščice se odlagajo na način, da je med njimi 2 cm reža. Na mestu pritrditve se deščica vijači z dvema vijakoma z zgodnjem traku in dvema vijakoma na spodnjem traku. Na spodnjem delu se deščice nameščajo tako, da so te odmaknjene 5 cm od tal.

Prefabricirano korito za rastline se brez temeljenja postavlja na obstoječa temeljna tla oziroma na vnaprej pripravljeno utrjeno površino. Po postavitvi prefabriciranega elementa se stene korita oblečejo s folijo. Na dno korita se nato nasipa 5 cm debel sloj drenažnega peska preko katerega se položi proti plevelna koprena. Na tako pripravljeno podlago se nato nasipa ustrezen substrat. Substrat se nasipa 2 cm pod zgodnji rob korita.

M 1:20

NARIS

STRANSKI RIS

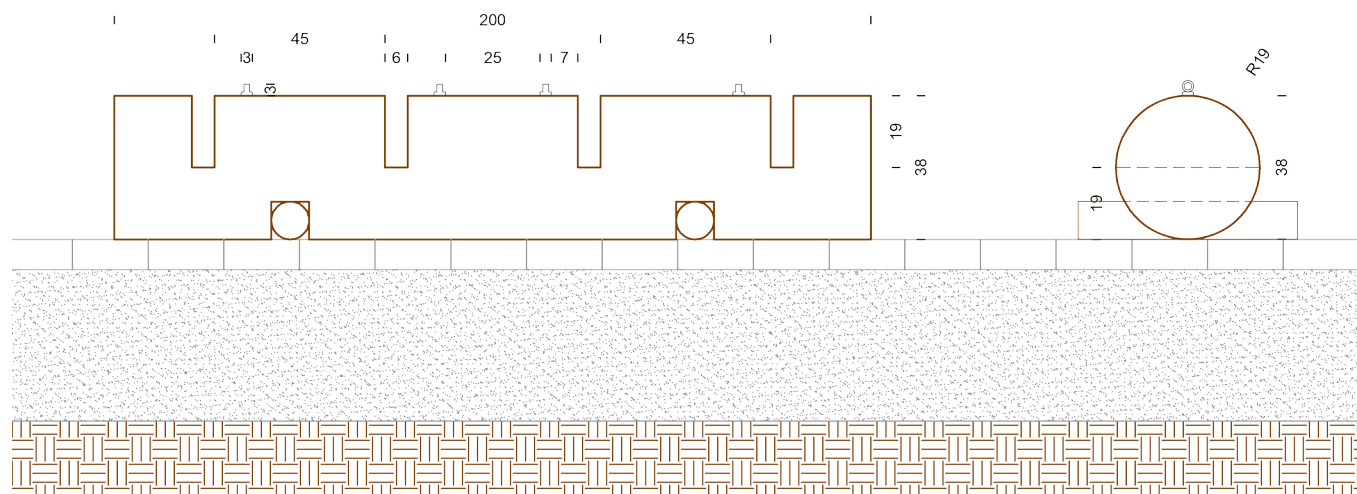

TLORIS

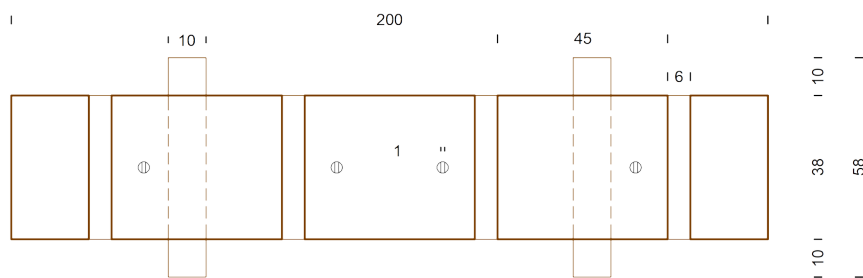

6.2 STOJALO ZA KOLESA

OPIS:

Stojalo za kolesa je prisekan hlod z tori za parkiranje koles in zanko za zaklepanje.

DIMENZIJE:

Dimenzije stojala za kolesa: $\varnothing 38$ cm, dolžina 200 cm

BARVA:

Stojalo – les hrasta

TEHNIČNE LASTNOSTI IN MONTAŽA:

Pred postavitvijo se hlod ustrezno površinsko obdela in na spodnjem robu prireže tako, da se oblikuje ravna ploskev. Vz dolž hlo da se naredi utor v katerega se vstavi litoželezni trak debeline širine 10 cm, debeline 1 cm in dolžine 200 cm. Od strani do vrha hlo da se na posameznih mestih v medsebojnem odmiku min 45 cm naredijo vdolbine za kolesa. Na vrhu hlo da pa se na vsakem predvidenem parkiranem mestu predvidena tudi zanka preko katere je mogoče s ključavnico pripeti kolo.

M 1:20

STRANSKI RIS

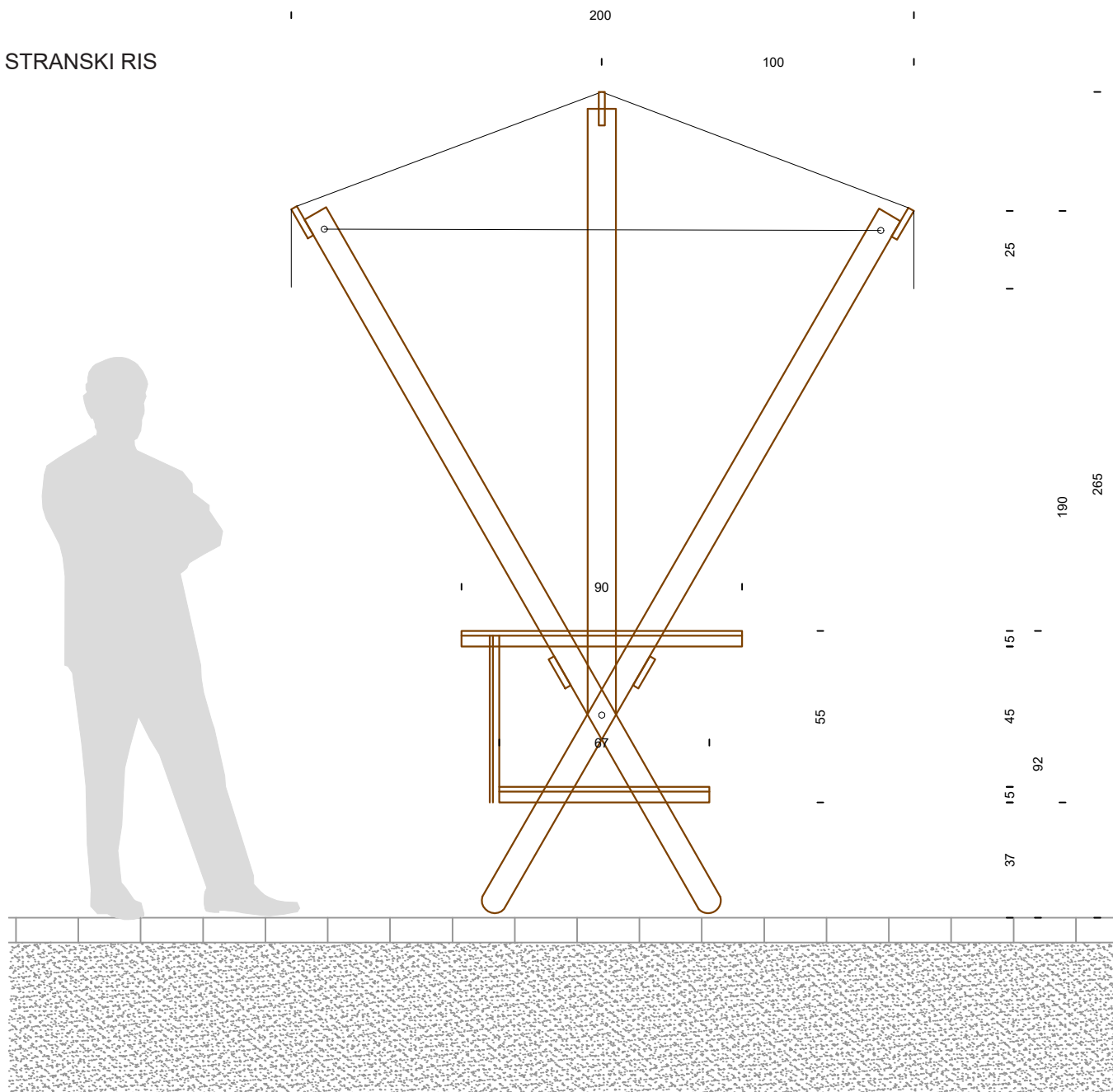

6.3 STOJNICA

OPIS:

Stojnice za prodajo izdelkov so narejene iz smrekovega lesa.

DIMENZIJE:

Dimenzije stojnice: dolžina 200 cm, višina 250 cm, širina 200 cm
Pult 90 x 195 x 2 cm na lesenem okvirju
Polica 60 x 195 x 2 cm na lesenem okvirju
Inox pant, Inox obloga noge

BARVA:

Stojnica - les smreke
kovinski deli - nerjaveč inox material
enobarvna kritina - nepremočljiva in vodoodporna

TEHNIČNE LASTNOSTI IN MONTAŽA:

Stojnice za prodajo izdelkov so narejene iz smrekovega lesa. Les mora biti impregriran in vsaj 3x barvan s prozorno vodno barvo. Vsi kovinski deli stojnic morajo biti iz nerjavečega inox material, tudi podnožje lesenih nog, na stiku s tlemi. Stojnice morajo biti primerne za celoletno zunanjo uporabo, 24ur na dan. Stojnice so enostavno zložijo in se vedno postavijo na urejeno tlakovano površino.